

MANUEL D'INSTALLATION

BARRE 24V ECO 2C1M

Document exclusif pour l'installation et le montage du produit



3. DIMENSIONS (MM)

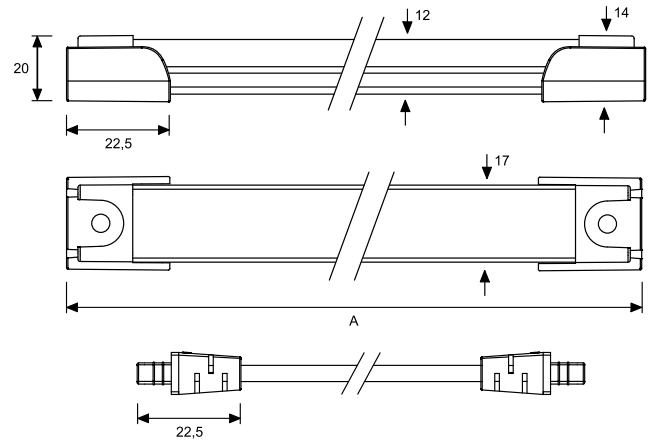

TAILLE	A
10	115
17	190
25	265
30	340
40	415
47	490
55	565
60	640
70	715
80	790
85	865
90	940
100	1015
105	1090
115	1165
120	1240
130	1315

TAILLE	A
140	1390
145	1465
150	1540
160	1615
170	1690
175	1765
180	1840
190	1915
195	1990
200	2065
210	2140
220	2215
225	2290
230	2365
240	2440
247	2515

1. PRÉCAUTIONS DE SÉCURITÉ



! ATTENTION

L'équipement doit être installé par un technicien certifié.

L'installation électrique doit respecter les règles techniques.

Installer uniquement à l'intérieur.

Coupez l'alimentation électrique avant d'effectuer toute connexion.

Respectez la tension indiquée et la procédure d'installation.

Fin de vie : Ne pas jeter avec les déchets non triés. Envoyer à un DEEE (déchets d'équipements électriques et électroniques désaffectés).

2. ACCESSOIRES



4. PROCÉDURE D'INSTALLATION

4.1 FIXER LES CLIPS DE FIXATION

Fixez les clips de fixation 180° au plafond ou à la surface choisie. Distance maximale entre les clips : 60 cm

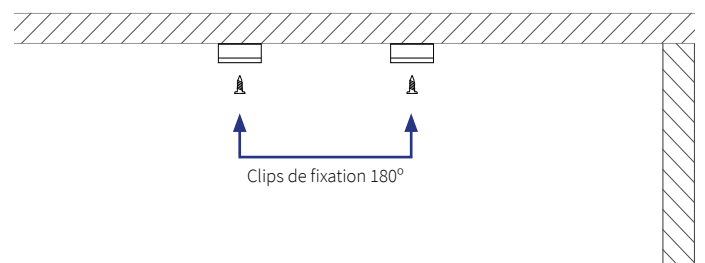

4.2 TROU POUR CÂBLE D'ALIMENTATION

Faites un trou pour le passage du câble d'alimentation.

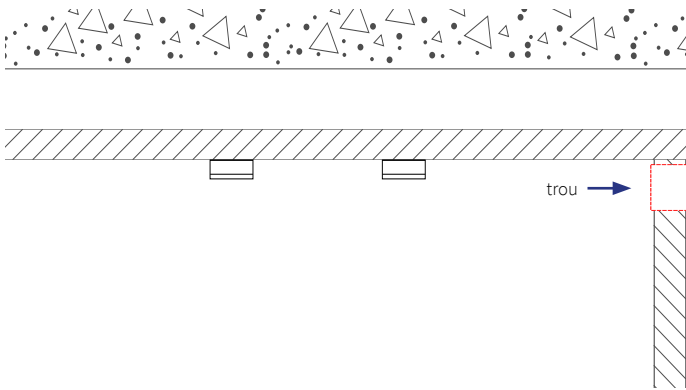

4.3 FIXATION DE LA BARRE AUX CLIPS

Fixez la barre aux clips de fixation.

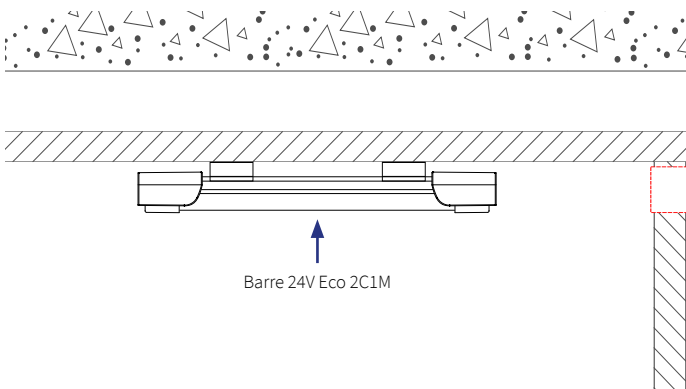

4.4 INTERCONNEXION DE BARRE (OPTIONNEL)

Dans les installations à deux barres ou plus, il est possible de les interconnecter à l'aide du câble d'interconnexion. Longueur maximale : barres linéaires de 6 m

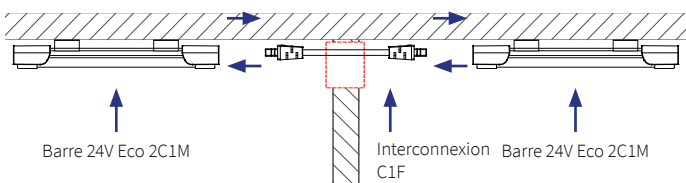

4.5 RACCORDEMENT DU CÂBLE D'ALIMENTATION ET PLACEMENT DU COUVERCLE EN SILICONE

Placement du couvercle en silicone sur le connecteur C1MB en extrémité de barre. Distance maximale de la source à la barre : 2,5 m

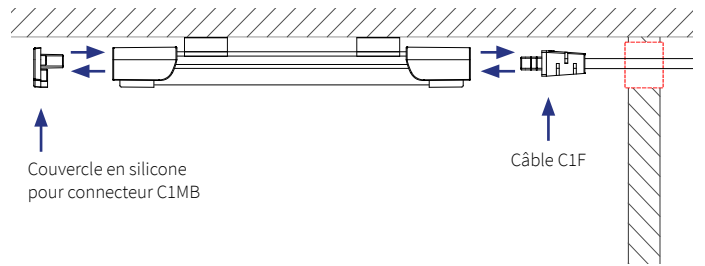

4.6 RACCORDEMENT DU CÂBLE À LA SOURCE D'ALIMENTATION

Le connecteur de connexion doit répondre aux exigences électriques approprié pour l'effet approprié.

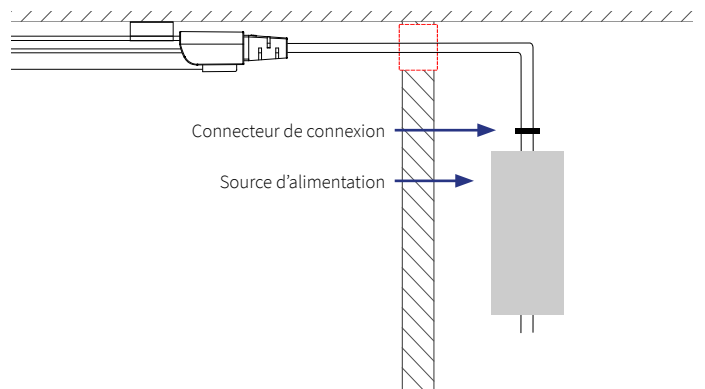

4.7 RACCORDEMENT DE LA SOURCE AU RÉSEAU ÉLECTRIQUE

Le connecteur de connexion doit répondre aux exigences appropriées pour un effet correct.

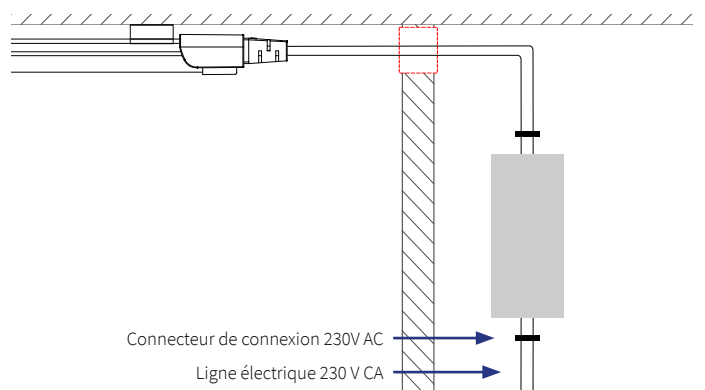

Source d'alimentation

Utilisez l'alimentation pour les modules LED à tension constante, Sortie 24V DC, classe d'isolation 2, SELV, certifié selon les normes EN61347 pour l'Europe et UL8750 pour les USA.

MANUEL D'INSTALLATION

BARRE 24V ECO C1MB

Document exclusif pour l'installation et le montage du produit



1. PRÉCAUTIONS DE SÉCURITÉ



! ATTENTION

L'équipement doit être installé par un technicien certifié.

L'installation électrique doit respecter les règles techniques.

Installer uniquement à l'intérieur.

Coupez l'alimentation électrique avant d'effectuer toute connexion.

Respectez la tension indiquée et la procédure d'installation.

Fin de vie: Ne pas jeter avec les déchets non triés. Envoyer à un DEEE (déchets d'équipements électriques et électroniques désaffectés).

2. ACCESSOIRES

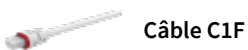

3. DIMENSIONS (mm)

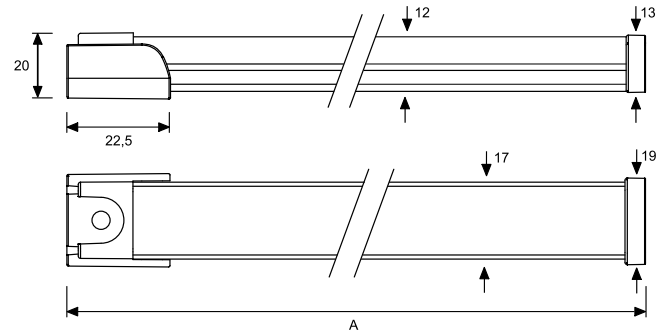

TAILLE	A	TAILLE	A
10	102	140	1377
17	177	145	1452
25	252	150	1527
30	327	160	1602
40	402	170	1677
47	477	175	1752
55	552	180	1827
60	627	190	1902
70	702	195	1977
80	777	200	2052
85	852	210	2127
90	927	220	2202
100	1002	225	2277
105	1077	230	2352
115	1152	240	2427
120	1227	247	2502
130	1302		

4. PROCÉDURE D'INSTALLATION

4.1 FIXER LES CLIPS DE FIXATION

Fixez les clips de fixation 180° au plafond ou à la surface choisie.
Distance maximale entre les clips : 60 cm

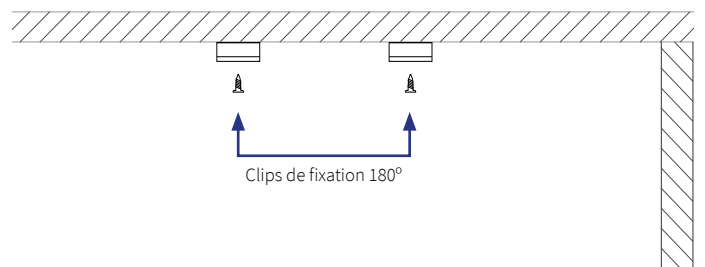

4.2 TROU POUR CÂBLE D'ALIMENTATION

Faites un trou pour le passage du câble d'alimentation.

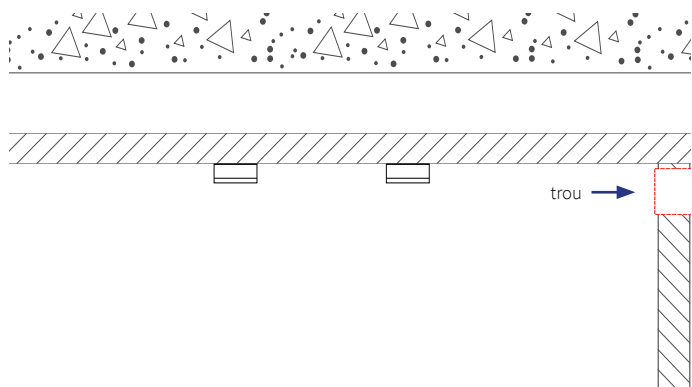

4.3 FIXATION DE LA BARRE AUX CLIPS

Fixez la barre aux clips de fixation.

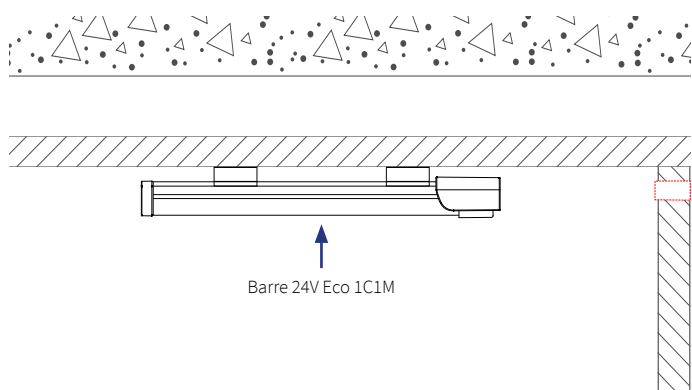

4.6 RACCORDEMENT DU CÂBLE À LA SOURCE D'ALIMENTATION

Le connecteur de connexion doit répondre aux exigences électriques approprié pour l'effet approprié.

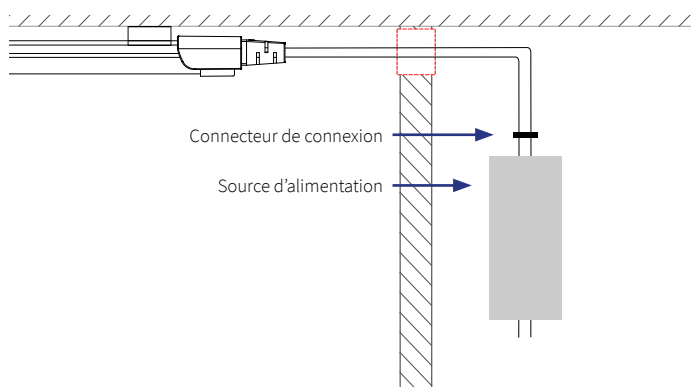

4.7 RACCORDEMENT DE LA SOURCE AU RÉSEAU ÉLECTRIQUE

Le connecteur de connexion doit répondre aux exigences appropriées pour un effet correct.

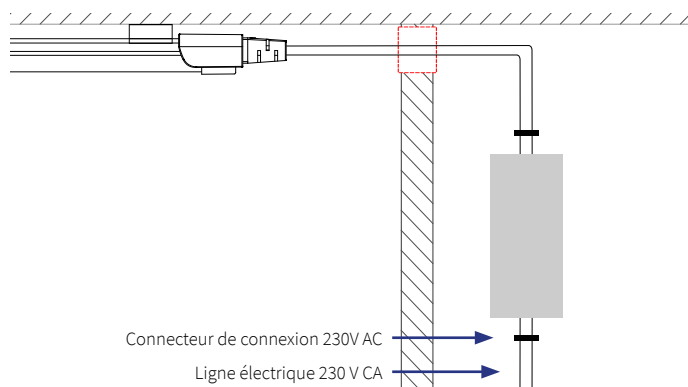

Source d'alimentation

Utilisez l'alimentation pour les modules LED à tension constante, Sortie 24V DC, classe d'isolation 2, SELV, certifié selon les normes EN61347 pour l'Europe et UL8750 pour les USA.

MANUEL D'INSTALLATION

BARRE 24V ECO ENTRÉE DE CÂBLE SUPÉRIEURE

Document exclusif pour l'installation et le montage du produit

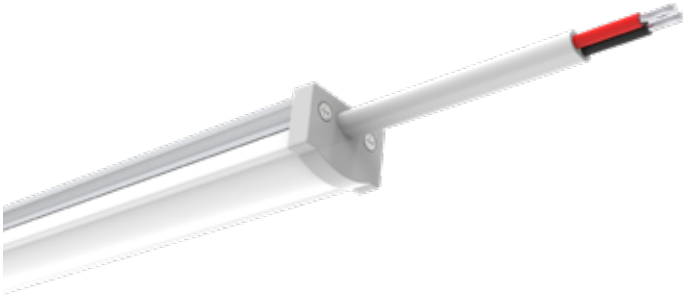

1. PRÉCAUTIONS DE SÉCURITÉ



! ATTENTION

L'équipement doit être installé par un technicien certifié.

L'installation électrique doit respecter les règles techniques.

Installer uniquement à l'intérieur.

Coupez l'alimentation électrique avant d'effectuer toute connexion.

Respectez la tension indiquée et la procédure d'installation.

Fin de vie: Ne pas jeter avec les déchets non triés. Envoyer à un DEEE (déchets d'équipements électriques et électroniques désaffectés).

2. ACCESSOIRES



Clip fixe à 180°

3. DIMENSIONS (mm)

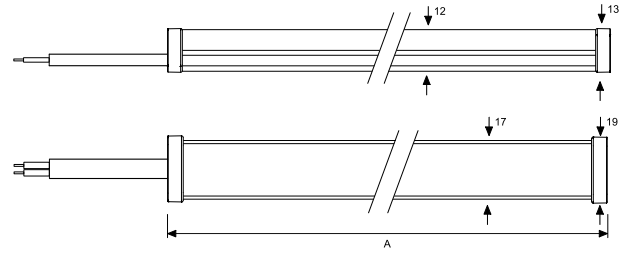

TAILLE	A
10	79
17	154
25	229
30	304
40	379
47	454
55	529
60	604
70	679
80	754
85	829
90	904
100	979
105	1054
115	1129
120	1204
130	1279

TAILLE	A
140	1354
145	1429
150	1504
160	1579
170	1654
175	1729
180	1804
190	1879
195	1954
200	2029
210	2104
220	2179
225	2254
230	2329
240	2404
247	2479

4. PROCÉDURE D'INSTALLATION

4.1 FIXER LES CLIPS DE FIXATION

Fixez les clips de fixation 180° au plafond ou à la surface choisie. Distance maximale entre les clips : 60 cm

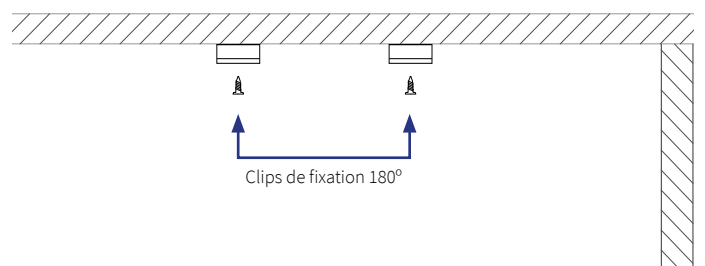

4.2 TROU POUR CÂBLE D'ALIMENTATION

Faites un trou pour le passage du câble d'alimentation.

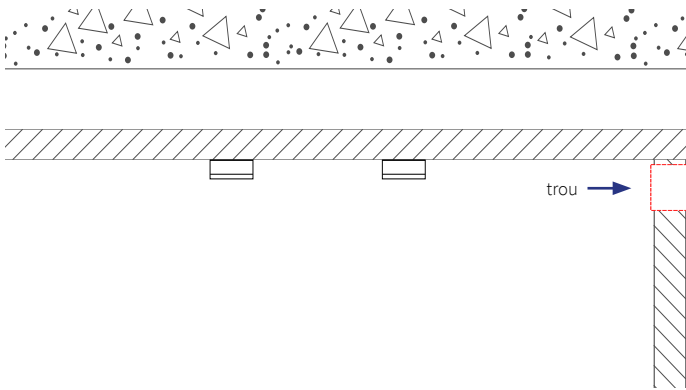

4.3 FIXATION DE LA BARRE AUX CLIPS

Fixez la barre aux clips de fixation.

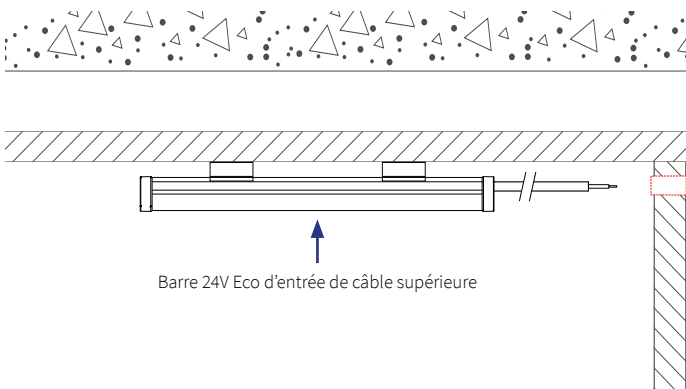

4.6 RACCORDEMENT DU CÂBLE À LA SOURCE D'ALIMENTATION

Le connecteur de connexion doit répondre aux exigences électriques approprié pour l'effet approprié.

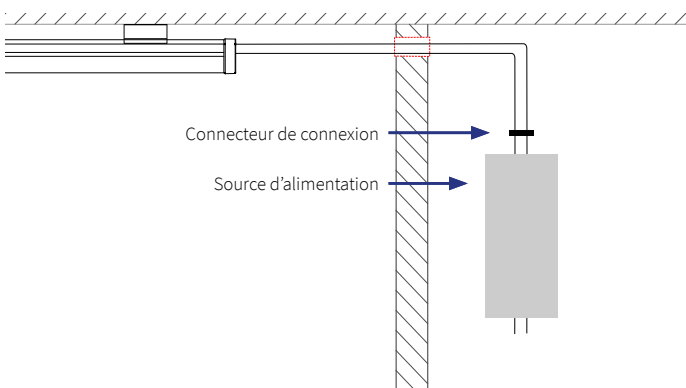

4.7 RACCORDEMENT DE LA SOURCE AU RÉSEAU ÉLECTRIQUE

Le connecteur de connexion doit répondre aux exigences appropriées pour un effet correct.

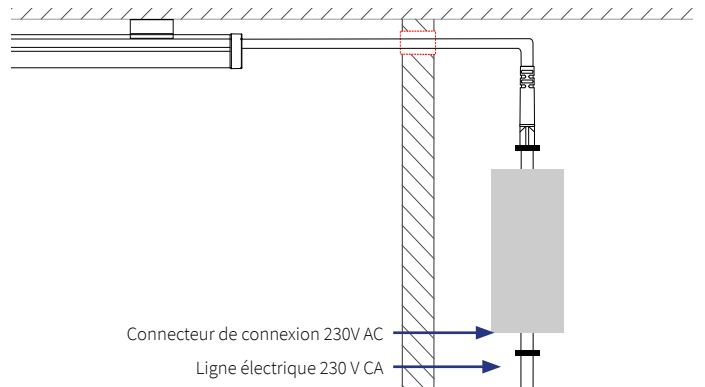

Source d'alimentation

Utilisez l'alimentation pour les modules LED à tension constante, Sortie 24V DC, classe d'isolation 2, SELV, certifié selon les normes EN61347 pour l'Europe et UL8750 pour les USA.

MANUEL D'INSTALLATION

BARRE 24V ECO ENTRÉE DE CÂBLE AVEC CONNECTEUR

Document exclusif pour l'installation et le montage du produit



1. PRECAUCIONES DE SEGURIDAD



! ATTENTION

L'équipement doit être installé par un technicien certifié.

L'installation électrique doit respecter les règles techniques.

Installer uniquement à l'intérieur.

Coupez l'alimentation électrique avant d'effectuer toute connexion.

Respectez la tension indiquée et la procédure d'installation.

Fin de vie: Ne pas jeter avec les déchets non triés. Envoyer à un DEEE (déchets d'équipements électriques et électroniques désaffectés).

2. ACCESSOIRES



Clip fixe à 180°



Câble ASQC2

3. DIMENSIONS (mm)

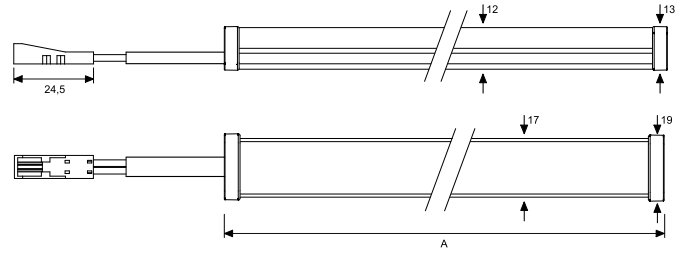

TAILLE	A
10	79
17	154
25	229
30	304
40	379
47	454
55	529
60	604
70	679
80	754
85	829
90	904
100	979
105	1054
115	1129
120	1204
130	1279

TAILLE	A
140	1354
145	1429
150	1504
160	1579
170	1654
175	1729
180	1804
190	1879
195	1954
200	2029
210	2104
220	2179
225	2254
230	2329
240	2404
247	2479

4. PROCÉDURE D'INSTALLATION

4.1 FIXER LES CLIPS DE FIXATION

Fixez les clips de fixation 180° au plafond ou à la surface choisie. Distance maximale entre les clips : 60 cm

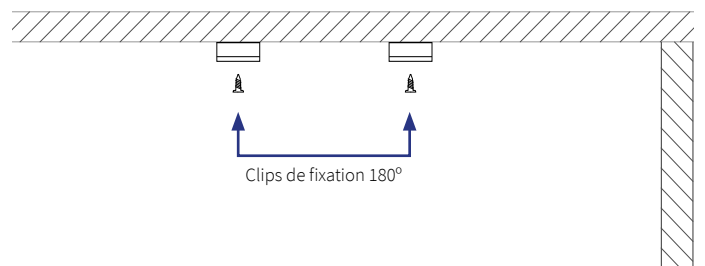

4.2 TROU POUR CÂBLE D'ALIMENTATION

Faites un trou pour le passage du câble d'alimentation.

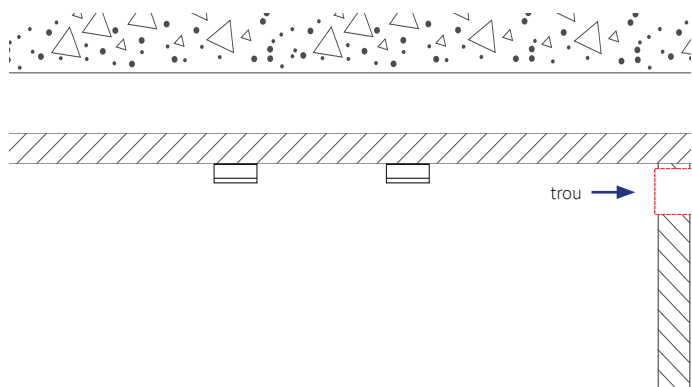

4.3 FIXATION DE LA BARRE AUX CLIPS

Fixez la barre aux clips de fixation.

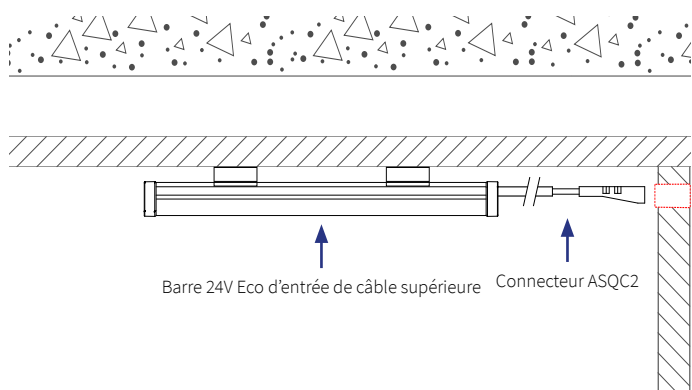

4.6 RACCORDEMENT DU CÂBLE À LA SOURCE D'ALIMENTATION

Le connecteur de connexion doit répondre aux exigences électriques approprié pour l'effet approprié.

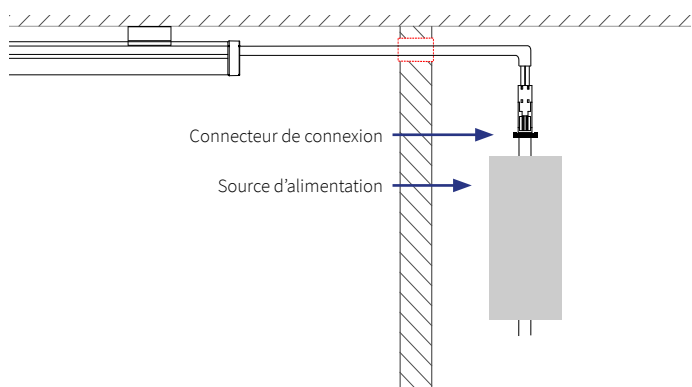

4.7 RACCORDEMENT DE LA SOURCE AU RÉSEAU ÉLECTRIQUE

Le connecteur de connexion doit répondre aux exigences appropriées pour un effet correct.

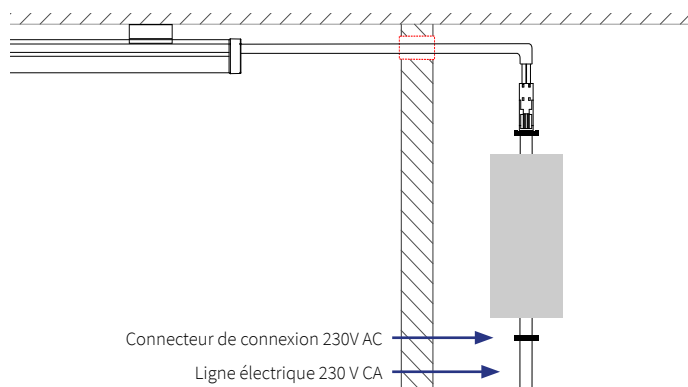

Source d'alimentation

Utilisez l'alimentation pour les modules LED à tension constante, Sortie 24V DC, classe d'isolation 2, SELV, certifié selon les normes EN61347 pour l'Europe et UL8750 pour les USA.

MANUEL D'INSTALLATION

BARRE 24V ECO ENTRÉE DE CÂBLE AVEC CONNECTEUR C1M

Document exclusif pour l'installation et le montage du produit



1. PRECAUCIONES DE SEGURIDAD



! ATTENTION

L'équipement doit être installé par un technicien certifié.

L'installation électrique doit respecter les règles techniques.

Installer uniquement à l'intérieur.

Coupez l'alimentation électrique avant d'effectuer toute connexion.

Respectez la tension indiquée et la procédure d'installation.

Fin de vie: Ne pas jeter avec les déchets non triés. Envoyer à un DEEE (déchets d'équipements électriques et électroniques désaffectés).

2. ACCESSOIRES



Clip fixe à 180°



Câble C1F

3. DIMENSIONS (mm)

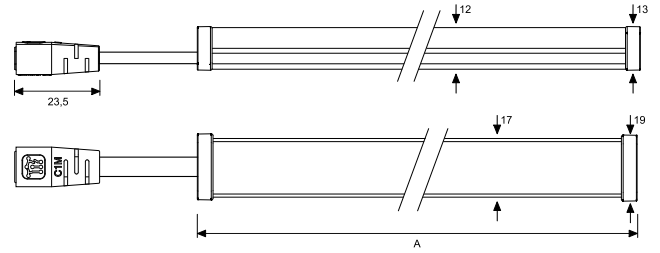

TAILLE	A
10	79
17	154
25	229
30	304
40	379
47	454
55	529
60	604
70	679
80	754
85	829
90	904
100	979
105	1054
115	1129
120	1204
130	1279

TAILLE	A
140	1354
145	1429
150	1504
160	1579
170	1654
175	1729
180	1804
190	1879
195	1954
200	2029
210	2104
220	2179
225	2254
230	2329
240	2404
247	2479

4. PROCÉDURE D'INSTALLATION

4.1 FIXER LES CLIPS DE FIXATION

Fixez les clips de fixation 180° au plafond ou à la surface choisie. Distance maximale entre les clips : 60 cm

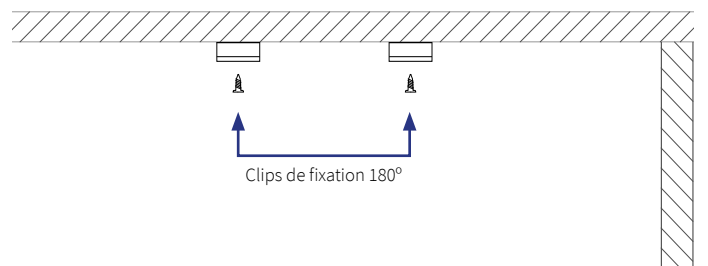

4.2 TROU POUR CÂBLE D'ALIMENTATION

Faites un trou pour le passage du câble d'alimentation.

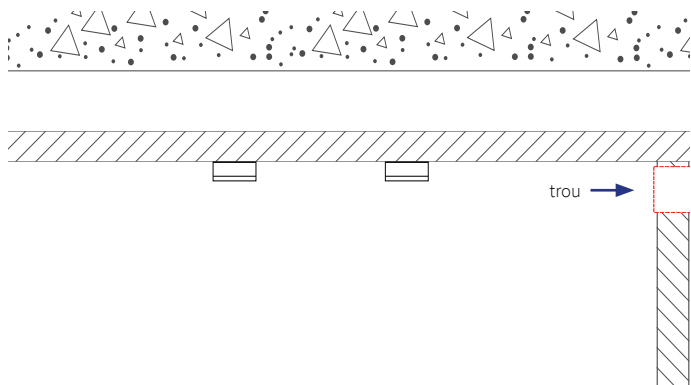

4.3 FIXATION DE LA BARRE AUX CLIPS

Fixez la barre aux clips de fixation.

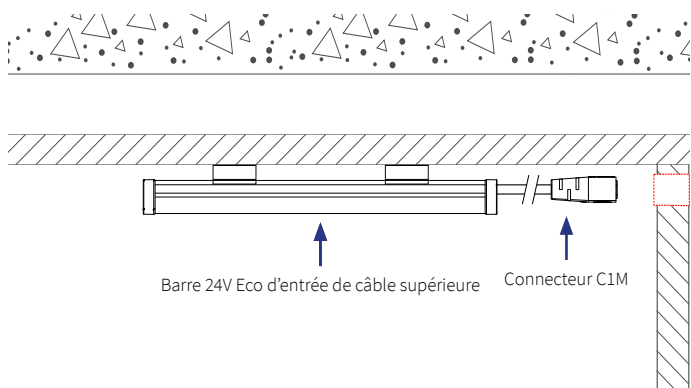

4.6 RACCORDEMENT DU CÂBLE À LA SOURCE D'ALIMENTATION

Le connecteur de connexion doit répondre aux exigences électriques approprié pour l'effet approprié.

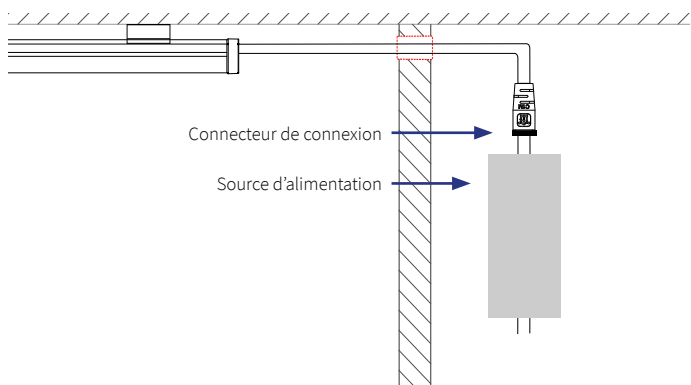

4.7 RACCORDEMENT DE LA SOURCE AU RÉSEAU ÉLECTRIQUE

Le connecteur de connexion doit répondre aux exigences appropriées pour un effet correct.

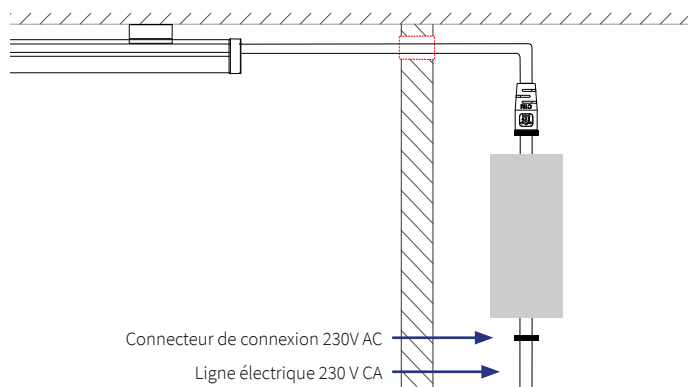

Source d'alimentation

Utilisez l'alimentation pour les modules LED à tension constante, Sortie 24V DC, classe d'isolation 2, SELV, certifié selon les normes EN61347 pour l'Europe et UL8750 pour les USA.

MANUEL D'INSTALLATION

BARRE 24V ECO ENTRÉE DE CÂBLE AVEC CONNECTEUR DC24

Document exclusif pour l'installation et le montage du produit

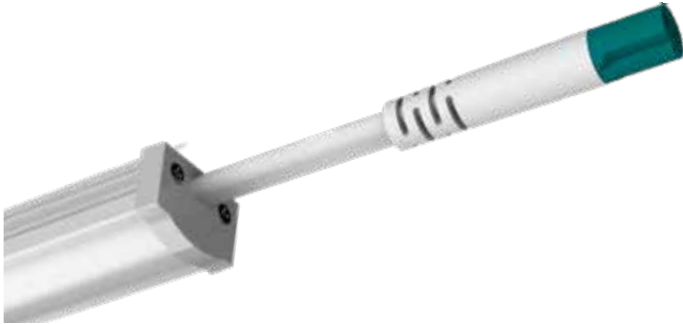

1. PRECAUCIONES DE SEGURIDAD



! ATTENTION

L'équipement doit être installé par un technicien certifié.

L'installation électrique doit respecter les règles techniques.

Installer uniquement à l'intérieur.

Coupez l'alimentation électrique avant d'effectuer toute connexion.

Respectez la tension indiquée et la procédure d'installation.

Fin de vie: Ne pas jeter avec les déchets non triés. Envoyer à un DEEE (déchets d'équipements électriques et électroniques désaffectés).

2. ACCESSOIRES



3. DIMENSIONS (mm)

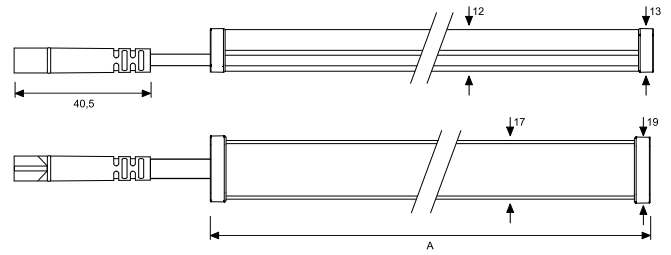

TAILLE	A	TAILLE	A
10	79	140	1354
17	154	145	1429
25	229	150	1504
30	304	160	1579
40	379	170	1654
47	454	175	1729
55	529	180	1804
60	604	190	1879
70	679	195	1954
80	754	200	2029
85	829	210	2104
90	904	220	2179
100	979	225	2254
105	1054	230	2329
115	1129	240	2404
120	1204	247	2479
130	1279		

4. PROCÉDURE D'INSTALLATION

4.1 FIXER LES CLIPS DE FIXATION

Fixez les clips de fixation 180° au plafond ou à la surface choisie. Distance maximale entre les clips : 60 cm

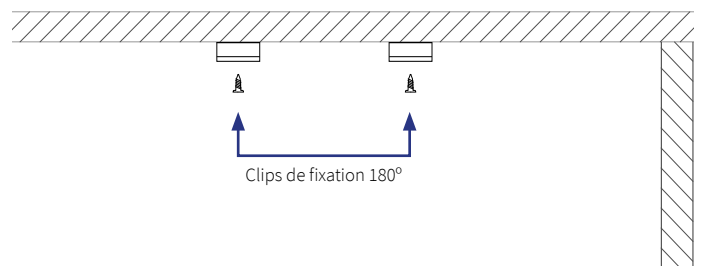

4.2 TROU POUR CÂBLE D'ALIMENTATION

Faites un trou pour le passage du câble d'alimentation.

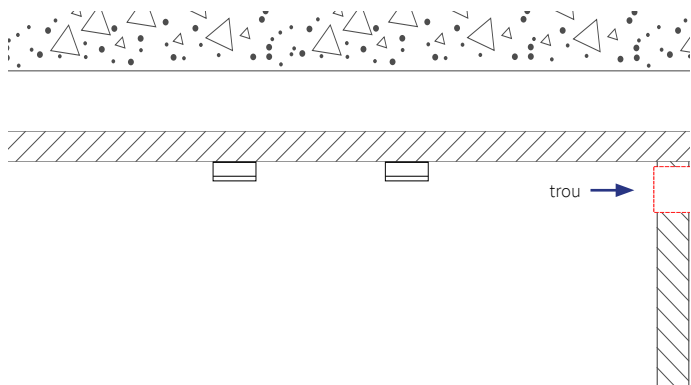

4.3 FIXATION DE LA BARRE AUX CLIPS

Fixez la barre aux clips de fixation.

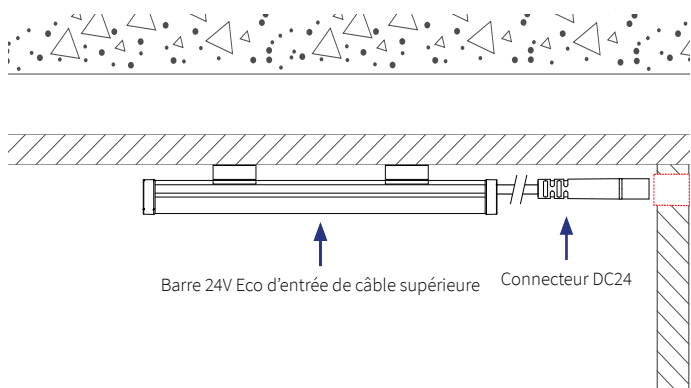

4.6 RACCORDEMENT DU CÂBLE À LA SOURCE D'ALIMENTATION

Le connecteur de connexion doit répondre aux exigences électriques approprié pour l'effet approprié.

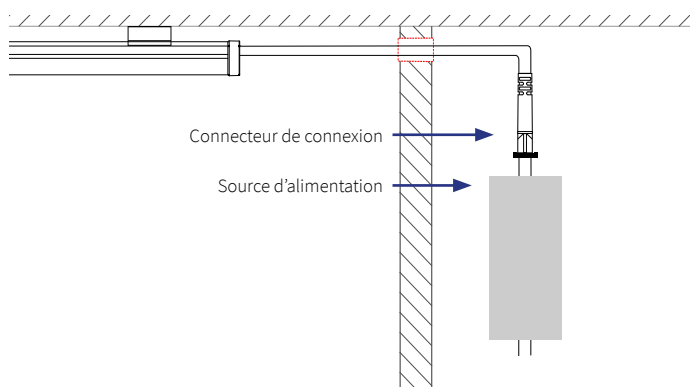

4.7 RACCORDEMENT DE LA SOURCE AU RÉSEAU ÉLECTRIQUE

Le connecteur de connexion doit répondre aux exigences appropriées pour un effet correct.

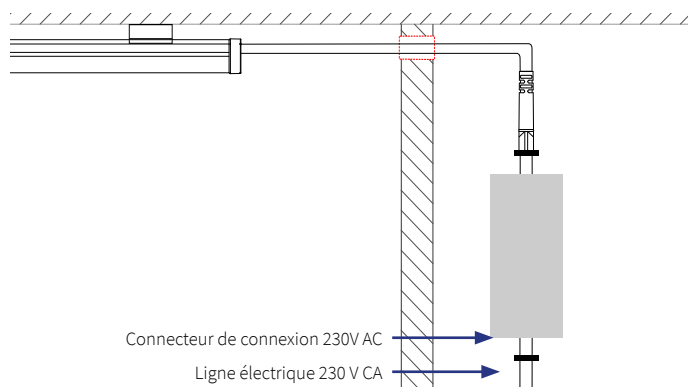

Source d'alimentation

Utilisez l'alimentation pour les modules LED à tension constante, Sortie 24V DC, classe d'isolation 2, SELV, certifié selon les normes EN61347 pour l'Europe et UL8750 pour les USA.

INFORMATIONS GÉNÉRALES



Marquage CE

Produit conforme à la directive 2004/108/CE du Conseil concernant la compatibilité électromagnétique et à la directive 2006/95/CE du Conseil relative aux équipements basse tension.



UE 2011/65/EU

Le produit est conforme à la directive qui limite l'utilisation de substances dangereuses dans les équipements électriques et électroniques.



Procédure de test pour LED visant à déterminer la dépréciation du flux lumineux au cours du temps.



Le produit ne doit pas être éliminé comme un déchet non trié, il doit être envoyé vers des installations de collecte séparées pour être valorisé et recyclé.



Équipement adapté à une utilisation en intérieur.



Équipement adapté à une utilisation en extérieur.



Courant continu 24V



Courant alternatif



Safety Extra-Low Voltage. Le circuit est conçu et protégé de manière à ce que, lors d'un fonctionnement correct ou en cas de panne unique, les tensions ne dépassent pas les valeurs considérées comme sûres.

Classes d'appareils

Protection contre les chocs électriques dus au contact physique avec la partie électrique de l'équipement.



Classe I

L'équipement doit être relié à la terre par l'intermédiaire d'un conducteur de protection (PE), généralement de couleur verte ou verte et jaune.



Classe II

L'équipement dispose d'une double isolation, éliminant ainsi la nécessité du conducteur de protection (PE).



Classe III

L'équipement utilise un niveau de tension réduit et il n'y a aucun risque de choc électrique dans des conditions normales.

Code IP

Évalue le degré de protection contre l'intrusion, la poussière, le contact accidentel et l'eau selon la norme IEC 60529.



Le code IP est composé de 2 chiffres, le premier relatif aux particules solides et le second à la présence d'eau.

IP0X Non protégé
IP1X Solides ≥ 50 mm de diamètre
IP2X Solides $\geq 12,5$ mm de diamètre
IP3X Solides $\geq 2,5$ mm de diamètre
IP4X Solides ≥ 1 mm de diamètre
IP5X Poussière
IP6X Étanche à la poussière

IPX0 Non protégé
IPX1 Eau qui goutte
IPX2 Eau qui goutte lorsque incliné jusqu'à 15°
IPX3 Eau pulvérisée
IPX4 Eau éclaboussée
IPX5 Jets d'eau
IPX6 Jets d'eau puissants
IPX7 Immersion jusqu'à 1 m pendant 30 min
IPX8 Immersion continue dans l'eau